

Vyrobte si kolotoč nad postýlku

Barevný kolotoč je skvělým doplňkem do každého dětského pokoje. Na následujících stránkách zjistíte, jak si jednoduše takový kolotoč vyrobit.

Budete potřebovat:

- Tiskárna
- 2 x čtvrtka formátu A4 nebo karton (250-350g/m³)
- Nůžky
- Lepidlo
- Nit nebo vlasec
- Jehla

Nejprve si vytisknete jednotlivé části v poměru 1:1 na formát A4, poté postupujete podle pokynů krok za krokem. Snadno tak vyrobíte roztomilou dekoraci pro vaše nejmenší. Roztočte to s medvídkem Kuniboo®!



Návod na výrobu kolotoče

- ① V prvním kroku přeložte **obláček 1** podél naznačených linek a na vnitřní (nepotištěnou) stranu linek přehybu položte list kartonu.

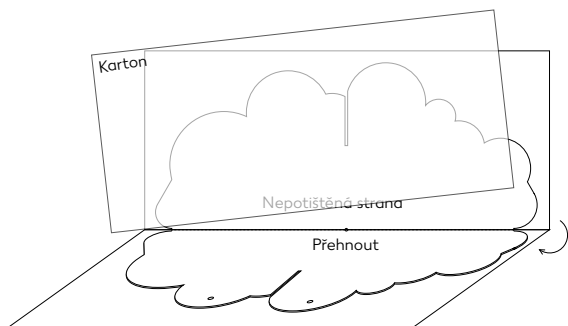

- ② Vnitřní strany mraků přilepte ke kartonu a poté vystřihněte **obláček 1**.

- ③ Vyřízněte nebo vystřihněte drážky.

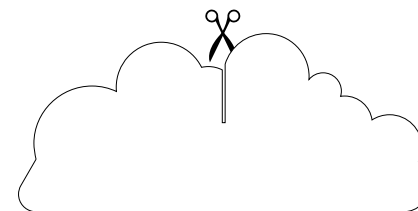

- ④ Opakujte kroky 1 až 3 pro **obláček 2**.

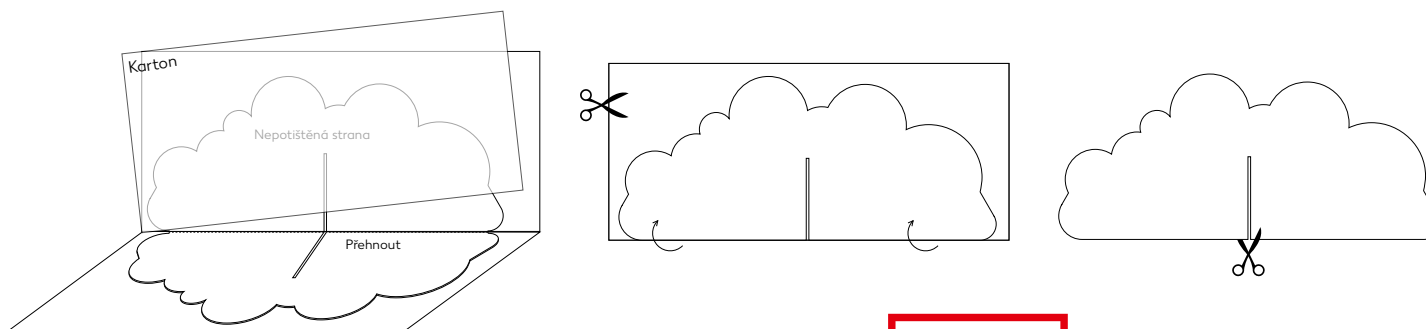

- ⑤ Ustříhnete 5 nití po 20 cm (4 na dešťové kapky + 1 na mývala Kuniboo®).

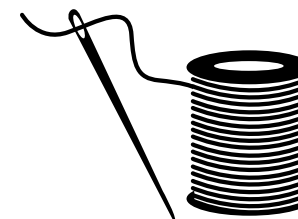

Návod na výrobu kolotoče

- 6 Vystříhnete velké a malé dešťové kapky a na okraji je přehnete.

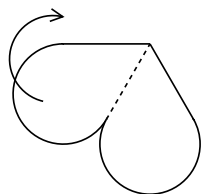

- 9 Medvídko Kuniboo® přeložte podél linie přehybu, slepte a vystříhnete.

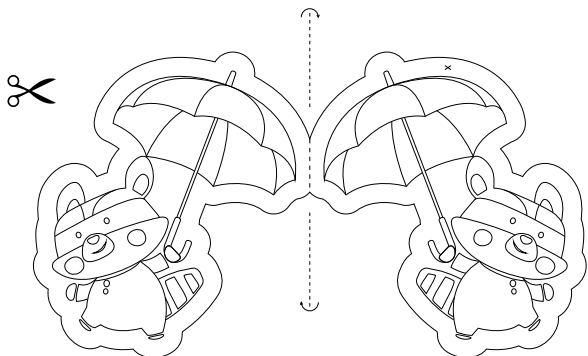

- 7 Rozdělte kapky na čtyři dlouhé nitě (2 malé kapky a jedna velká kapka na nit).

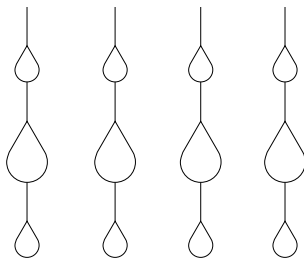

- 10 Nyní medvídko Kuniboo® můžete také navléknout na nit – provlékněte jehlu s nití v místě označeném křížkem, pak provlékněte nit **obláčkem 1** a zauslujte ji v požadované délce.



- 8 Umístěte nit do středu každé dešťové kapky (A) a poté je slepte k sobě (B).

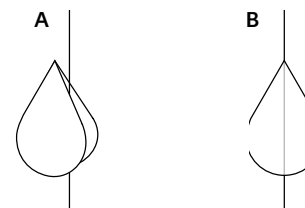

- 11 Pomocí jehly provlékněte nitě s dešťovými kapkami značkami na **obláček 1**, zauslujte je v požadované délce a přebytečnou nit odstříhnete.

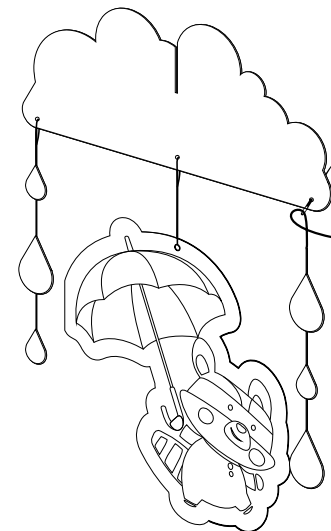

Návod na výrobu kolotoče

- 12 U obláčku 2 provlékněte jehlou nitě s dešťovými kapkami skrz značky, uvažte uzel v požadované délce a přebytečnou nit odstříhnete.

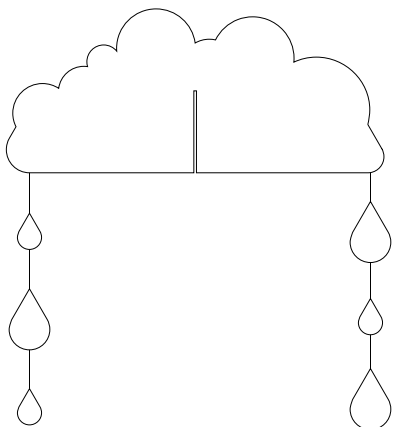

- 13 Oba obláčky do sebe zasuňte v místě s drážkami.

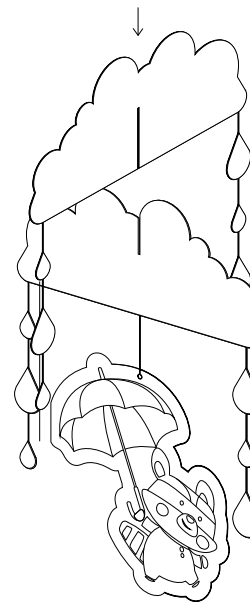

- 14 Poslední krok:
Pro zavěšení provlékněte pomocí jehly novou nit přes značky a přivažte ji ve vhodné délce.

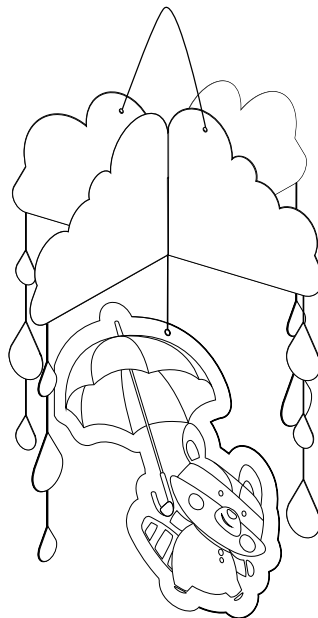

Obláček 1

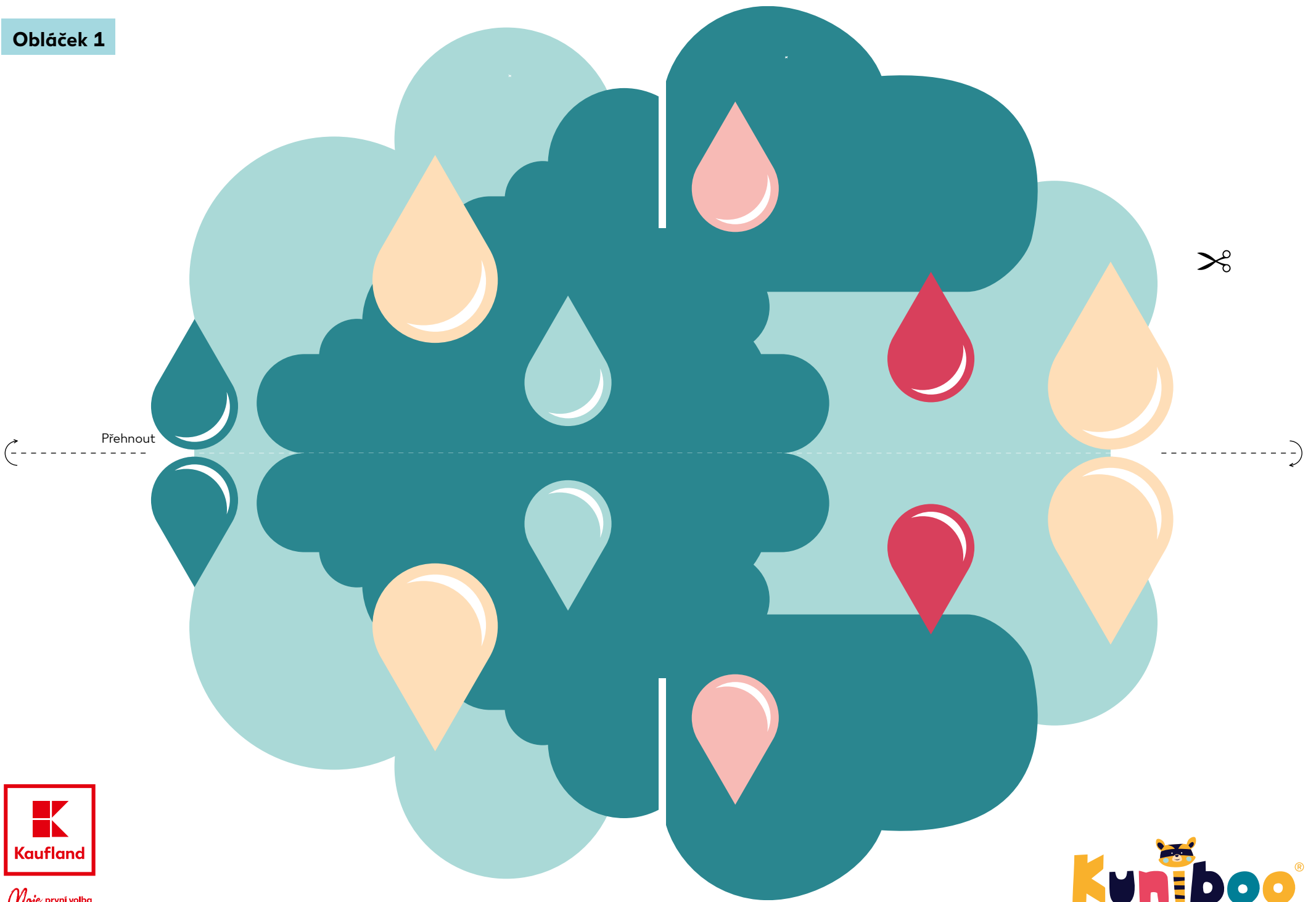

Moje první volba



Obláček 2

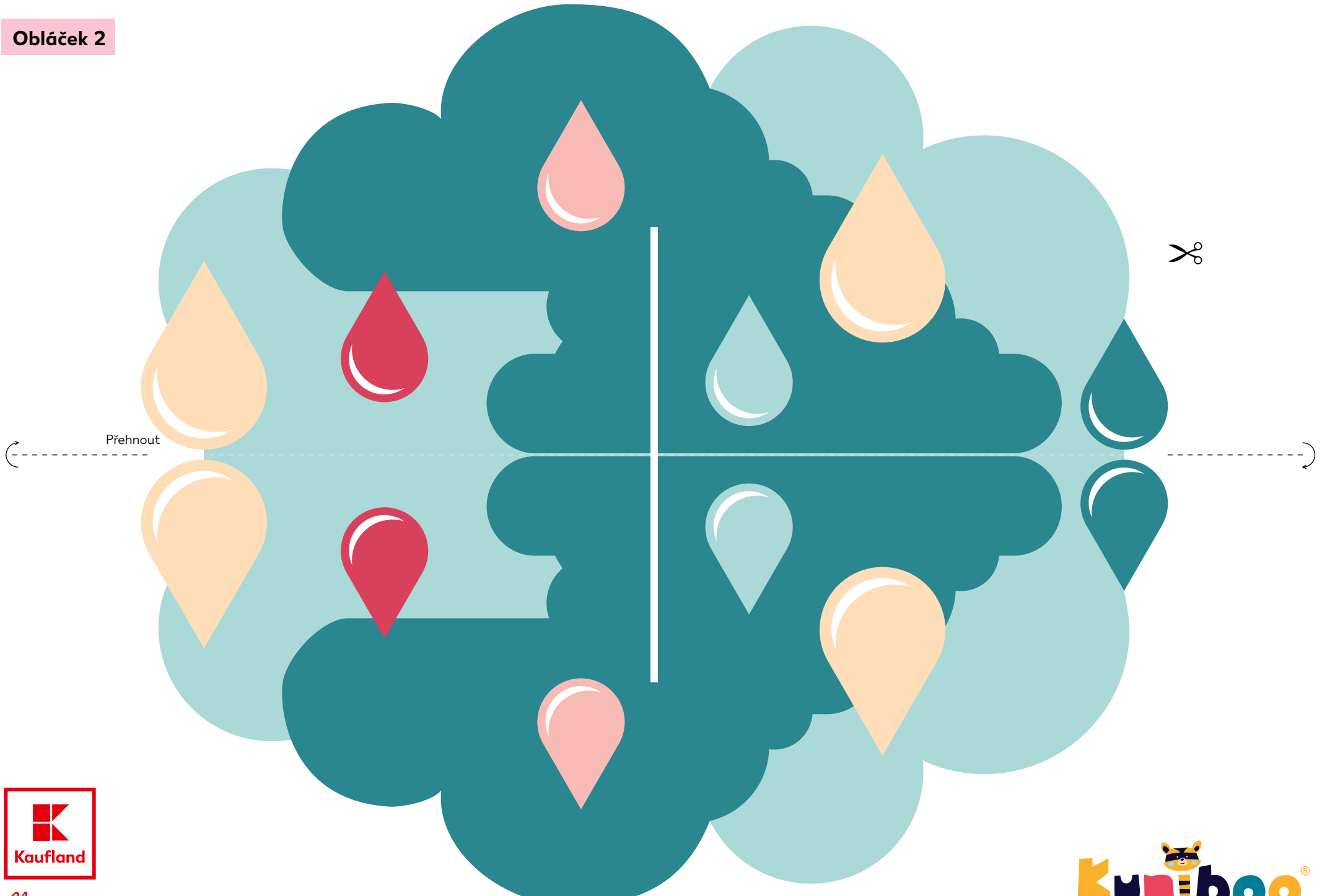

Moje první volba



velká dešťová
kapka

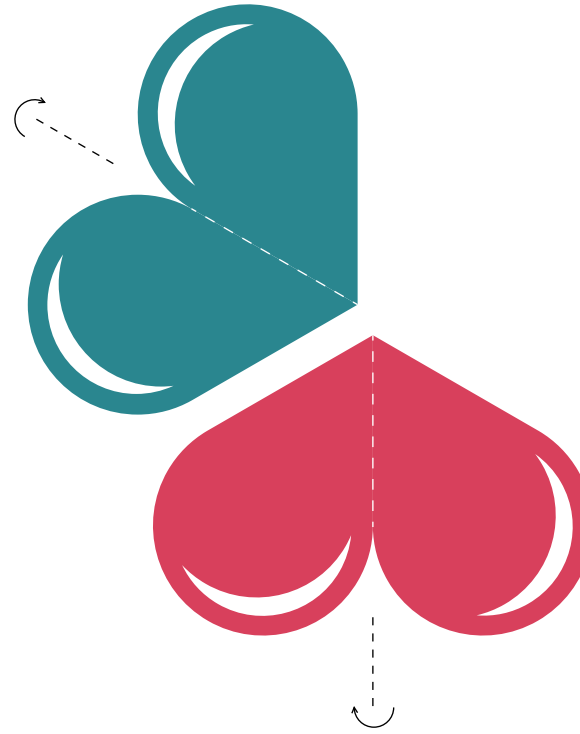
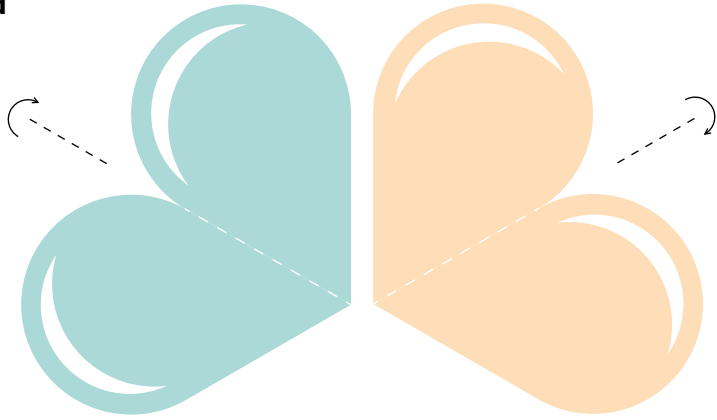

malá dešťová
kapka

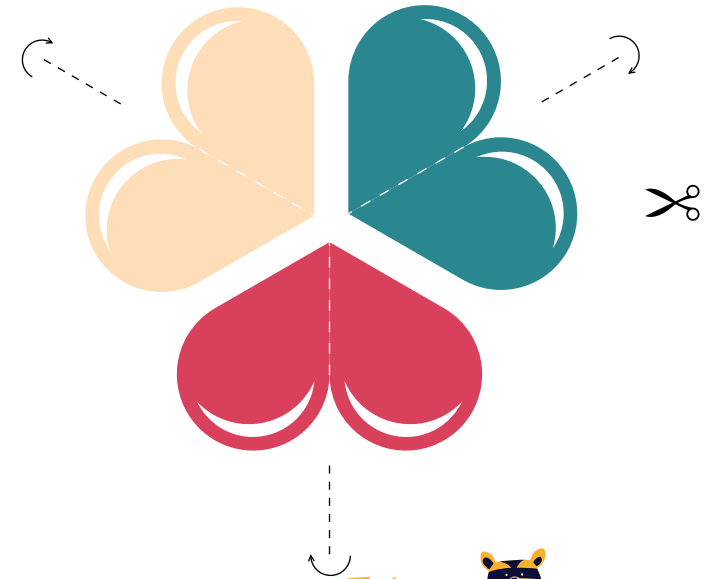
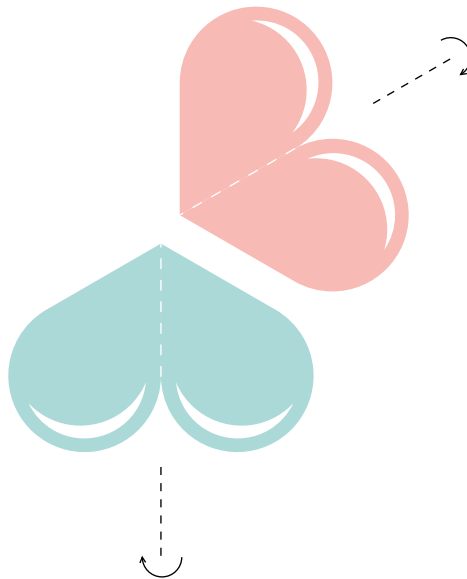
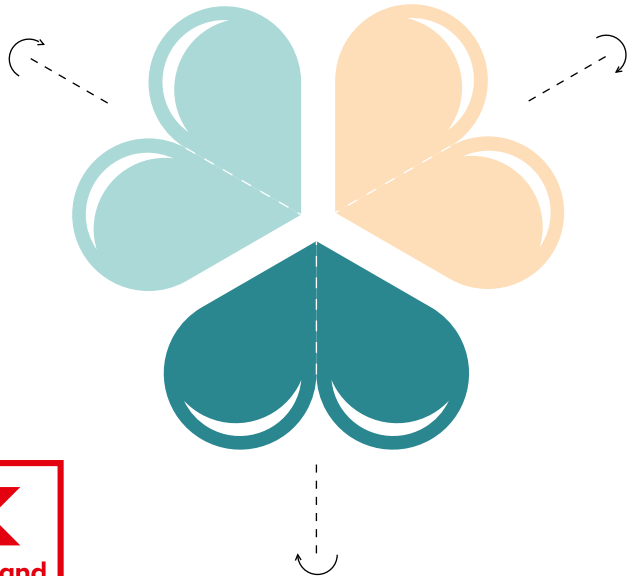

Moje první volba



